

プリント

長尺用紙にプリントする

▶ 機能名：長尺プリント TCO削減

※長尺用紙セットガイドが必要です。

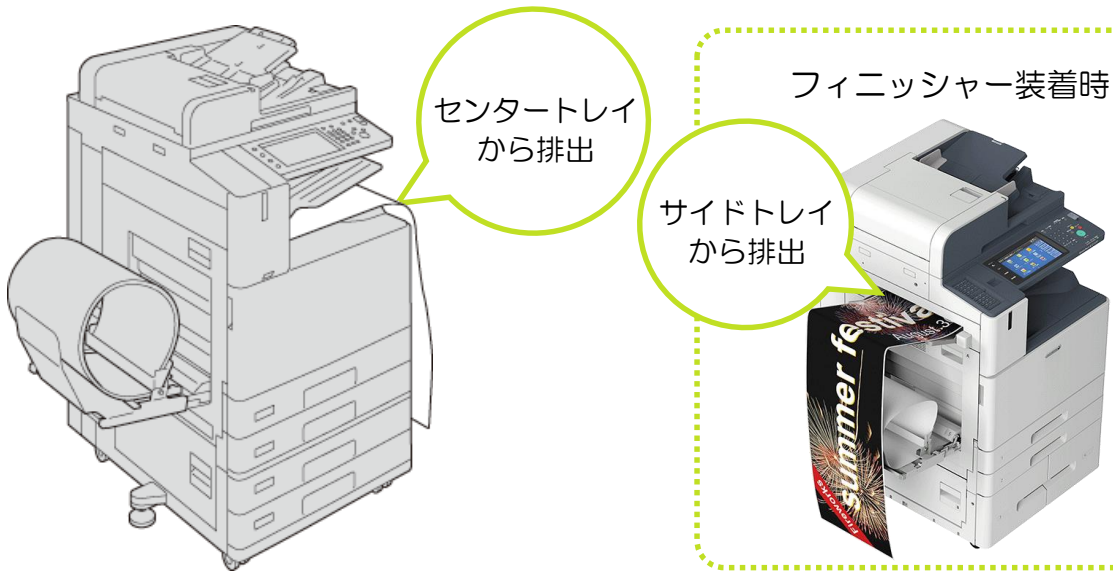

- Point**
- 手差しトレイに、最大320×1200mmの長尺用紙をセットすることができます。
 - 長尺用紙セットガイド*を利用すれば、用紙の斜行や落下を防止できます。*オプション
 - 重送防止のため、1枚ずつセットすることをおすすめします。
 - フィニッシャー装着時は、長尺用紙の排出にサイドトレイ*が必要です。*オプション

長尺用紙の情報

坪量	サイズ・規格 (mm×mm)	枚数	商品コード	標準価格 (税別)
127g/m ²	297×1200mm	100枚	GAAA2688(冊)	2,900円
157g/m ²	210×900mm	100枚	GAAA1799(冊)	2,400円
	297×900mm	100枚	GAAA1481(冊)	2,700円

長尺用紙を、用紙トレイ5（手差し）にセットする

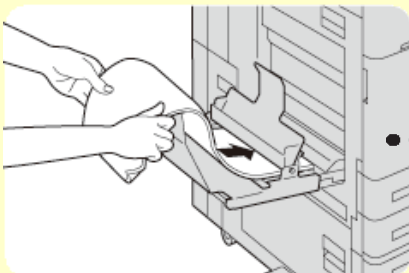

用紙の印刷面を下にして、用紙受けの下を通し軽く奥に突き当たるまで差し込みます。

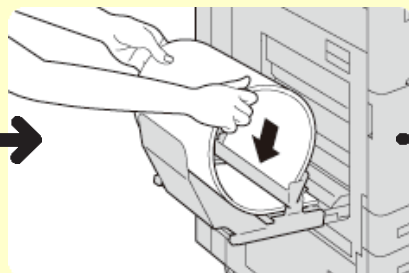

用紙の後端を、用紙受けに差し込みます。

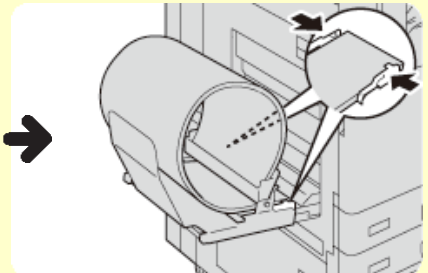

ガイドを合わせます。

次ページへ

プリンタードライバーで長尺用紙を指定する

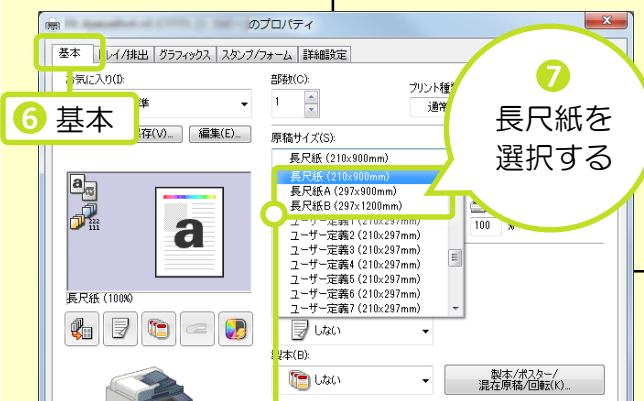
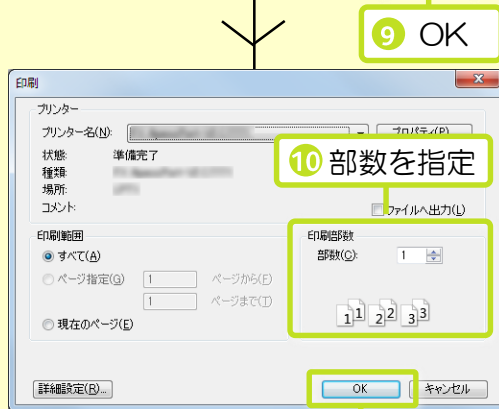
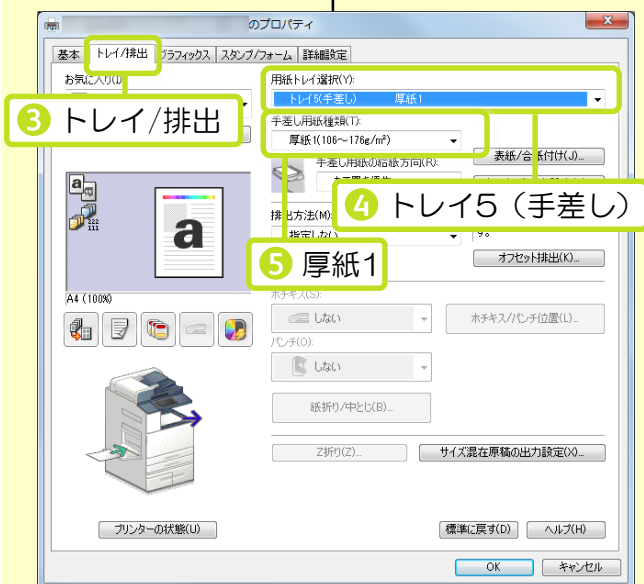
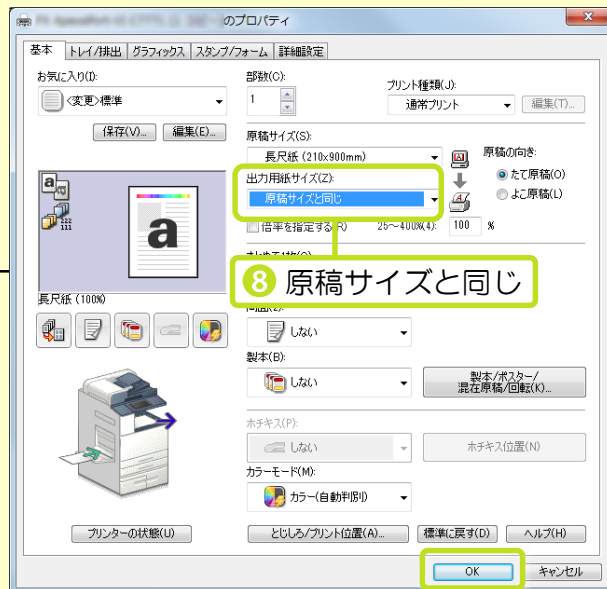
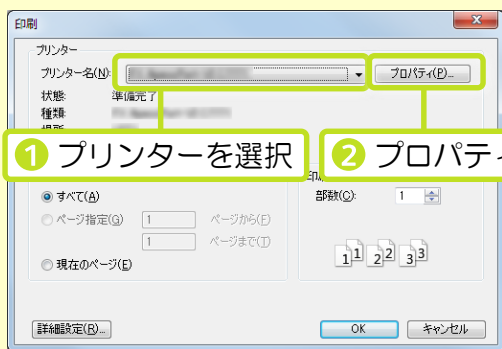

Finish

排出されます

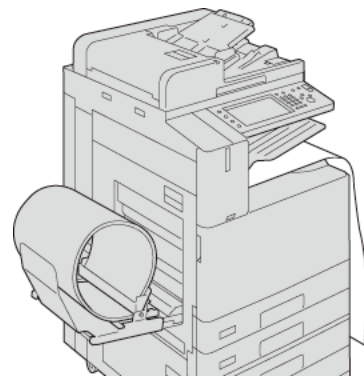

サイドトレイから排出する場合は、トレイを最大限に引き出してください。



Point

最大320×1200mm*の長尺用紙に対応。
* 印字可能領域は305×1194 mmです。

プリンタードライバー上で、[長尺紙 (210×900 mm)]、[長尺紙A (297×900mm)]、[長尺紙B (297×1200mm)] が選択可能です。その他のサイズは、ユーザー定義用紙を選択し、登録してください。